

# Корейски език A1 한국어 1



어디에 있어요? къде е? 무엇을 사요? Какво купува?



NEW  
BULGARIAN  
UNIVERSITY

Джунгмин Хео

Седма седмица



# 오늘의 학습 목표



무엇(какво)을 공부(study)해요?

## 1. 위치 местоположение

- 어휘 Лексика: 물건 object, 위치 location
- 문법 Грамматика: 이/가, 에 있어요/없어요, 이/그/저

## 2. 물건사기 shopping (1)

- 어휘 Лексика: Things to buy, Sino-Korean numbers
- 문법 Грамматика: 을/를, -(으)세요





**받아쓰기**  
**Dictation**

**+**

**Test**

# 받아쓰기 - Dictation



1. 안녕하세요. 저는 뉴불가리아대학교 학생이에요. 한국어를 공부해요.
2. 대학교 수업이 어때요? 재미있어요.
2. 카푸치노 맛이 어때요? 괜찮아요. 맛있어요.
3. 친구와 식당에서 이야기해요. 친구와 사이가 아주 좋아요.
4. 부모님이 하와이에서 살아요. 여름에 부모님을 만나요.
5. 스티브 씨, 잘 지내요? 요즘 뭐 해요? 요즘 바빠요.
6. 보통 저는 아침에 토스트와 과일을 먹어요.
7. 대학교 도서관에 학생들이 많이 있어요. 책을 읽어요.
8. 오늘 비가 와요. 하지만 우산이 없어요.
9. 다행히 내일 시간이 있어요. 언제 만날까요?
10. 영화관에 재미있는 영화를 상영해요. 함께 볼까요?

쓰세요. ✍️ 말해요. 🗣️

아요 / 어요 / 해요

조용하다	조용해요	자다	자요
사랑하다		좋다	
전화하다		나쁘다	
주차하다		쓰다	
쇼핑하다		가르치다	
시작하다		아프다	

# 문법 Грамматика

-에 가다 отивам на, в, към...

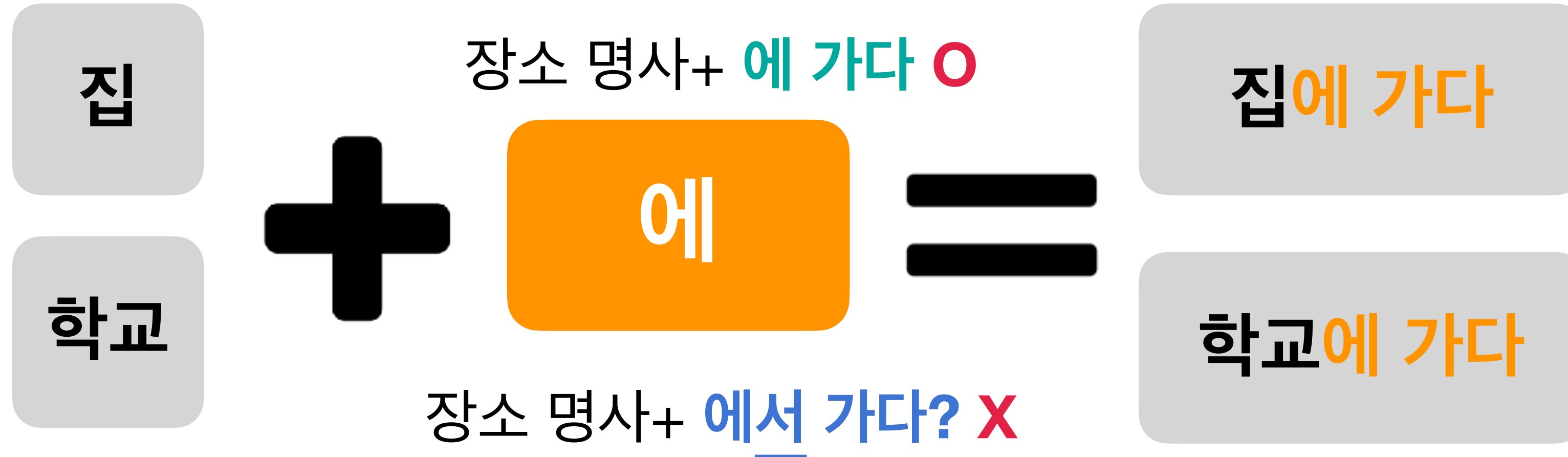

“To some location”.

“From some location + the subject is doing something.”

에	에서
에+가다/오다/다니다 있다/없다/계시다	에서+먹다/자다/쉬다 일하다/공부하다
회사에 가요	회사에서 일해요
에+먹다/자다/쉬다X	에서+가다/오다○
식당에 먹어요X	식당에서 가요○:출발
에+살다○	에서+살다○
한국에 살아요○	한국에서 살아요○

Place and time particle in Korean

- 1) N에 = “at/on” time
- 2) N에 = “at/on/in/to” place
- 3) N에서 = “in/at” place

쓰세요.



말해요.



1. 회사

책을 읽어요.

2. 식당

쇼핑해요.

3. 도서관

밥을 먹어요.

4. 백화점

비행기를 타요.

5. 병원

진찰 받아요.

6. 공항

일해요.

# 3과. 위치 местоположение 📌 📌 📌

어디에 있어요? Къде е? 무엇입니까? Какво е това?



 문법 Грамматика: 이/가, 있어요 / 없어요



A graphic of a clipboard with a white sheet of paper. The background is a blue pattern with light-colored floral and leaf motifs. The text is centered on the white paper.

**어휘**  
**Лексика**

# 단어!

읽으세요.  쓰세요. 

여기가 어디입니까?  
저것은 무엇입니까?

무엇	Какво
이 (이것)	Това
저 (저것)	Онова
-의	
지도	Карта
그림	Картина
가방	Чанта
사진	Снимка
핸드폰	Телефон
컴퓨터	Компютър
침대	Легло



방

# 단어!

읽으세요.  쓰세요. 

이건 뭐예요?  
이건 \_예요 / 이에요.

사전	Речник
펜	Химикалка
양초	Свещ
태블릿	Таблет
헤드폰	Слушалки
거울	Огледало
키보드	Клавиатура
공책	Тетрадка
립밤	Балсам за устни
수정테이프	Коректор
책상	Бюро



문법 Грамматика

이/가, 에 있어요/없어요,



# 문법 Грамматика

이/가 있어요/없어요. (=있습니다/없습니다.)

명사 받침 ○

책상

+

이

=

책상이 있어요.

명사 받침 ✕

의자

가

의자가 없어요.

가: 선생님이 있어요?

나: 네, 선생님이 있어요.

가: 니아 씨가 있어요?

나: 아니요, 니아 씨가 없어요

문법 Грамматика

# 1. 이(것) / 그(것) / 저(것)

Това / онова / онова там

# 2. 위치

местоположение



# 문법 이(것) / 그(것) / 저(것)

Това / онова / онова там

이것



가: **이것이** 무엇입니까? / **이건** 뭐예요?  
나: **이것이** 책입니다. / **이거** 책이에요.

\* 받침 ○ 이에요. 받침 ✕ -예요

그것



가: **그것이** 무엇입니까?  
나: 그것이 커피입니다. / 그거 커피예요.

저것



가: **저것이** 무엇입니까?  
나: 저것이 연필입니다. / 저거 연필이에요.

💡 이곳, 그곳, 저곳 = 여기, 거기, 저기  
이 사람, 그 사람, 저 사람

В разговорна реч, използваме  
이거 for 이것.  
그거 for 그것.  
저거 for 저것.

# 말해요.

1)

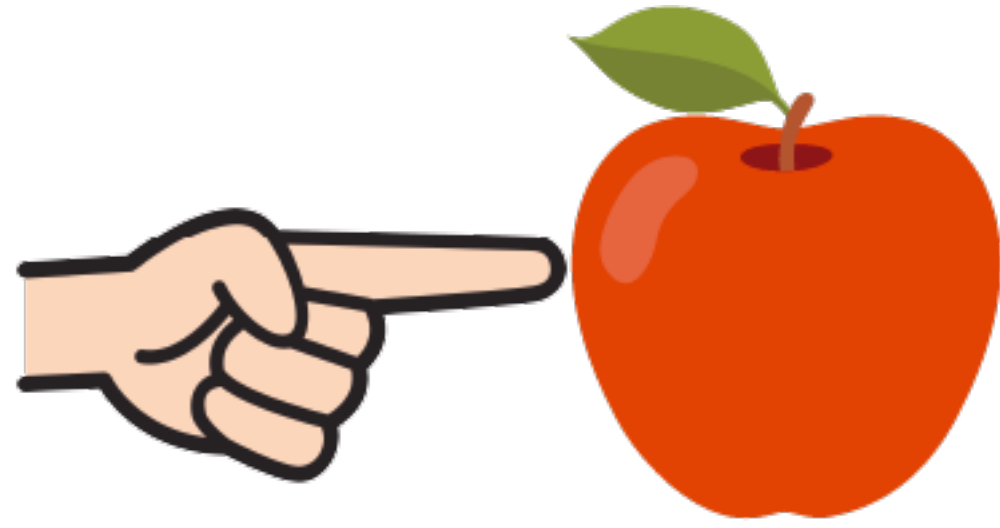

가: 이것이 무엇입니까?  
나: 이것이 사과입니다.

2)



가: \_\_\_\_\_이 무엇입니까?  
나: \_\_\_\_\_이 \_\_\_\_\_입니다.

3)

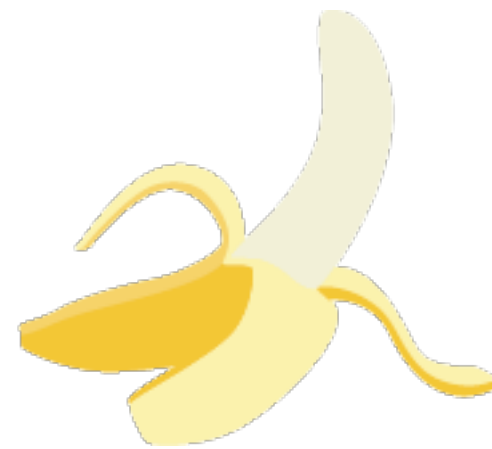

가: \_\_\_\_\_이 무엇입니까?  
나: \_\_\_\_\_이 \_\_\_\_\_입니다.

4)

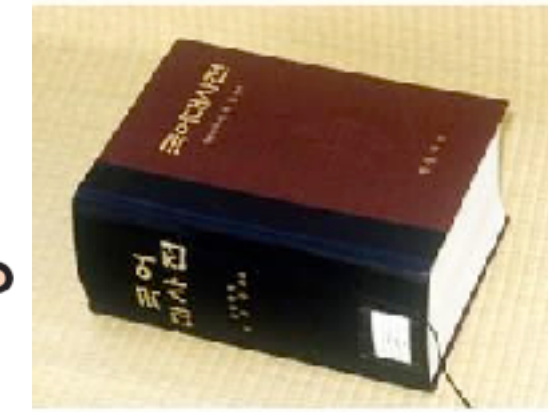

가: \_\_\_\_\_이 무엇입니까?  
나: \_\_\_\_\_이 \_\_\_\_\_입니다.



# 말해요.

1)



가: 저 사람이 경찰입니까?  
나: 아니요, 경찰 이/가 아닙니다.  
저 사람은 \_\_\_\_\_입니다.

2)



가: \_\_\_\_\_ 은행원입니까?  
나: 아니요, 은행원 이/가 아닙니다.  
\_\_\_\_\_은 \_\_\_\_\_입니다.

3)

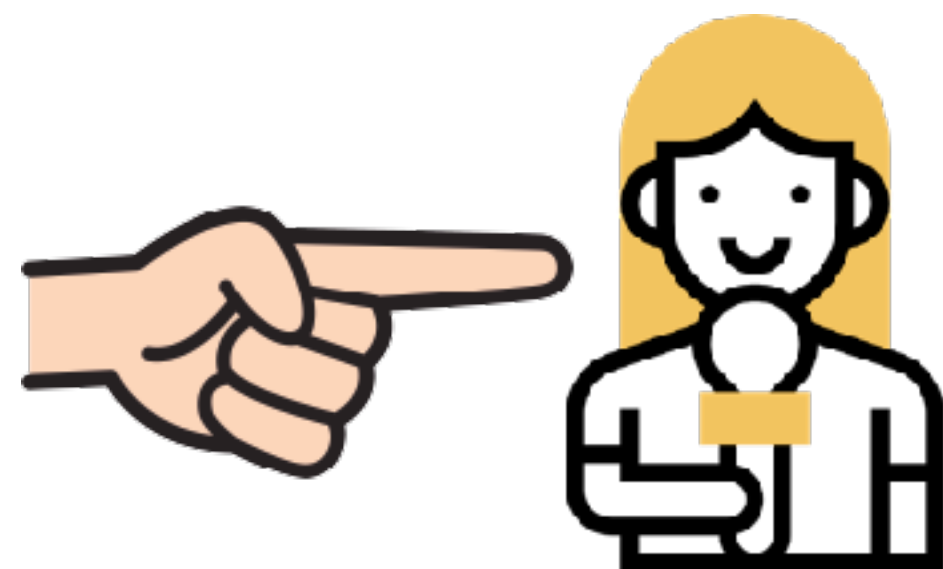

가: \_\_\_\_\_ 교수입니까?  
나: 아니요, 교수 이/가 아닙니다.  
\_\_\_\_\_은 \_\_\_\_\_입니다.

4)



가: \_\_\_\_\_ 연예인입니까?  
나: 아니요, 연예인 이/가 아닙니다.  
\_\_\_\_\_은 \_\_\_\_\_입니다.

# 어휘 Лексика

## 위치 местоположение

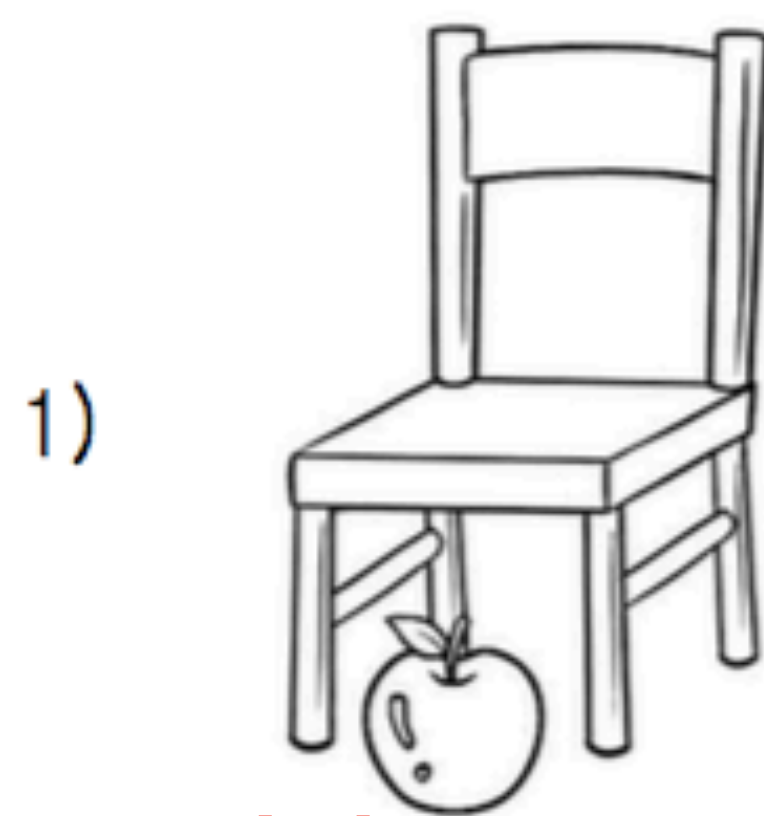

사과 яблока

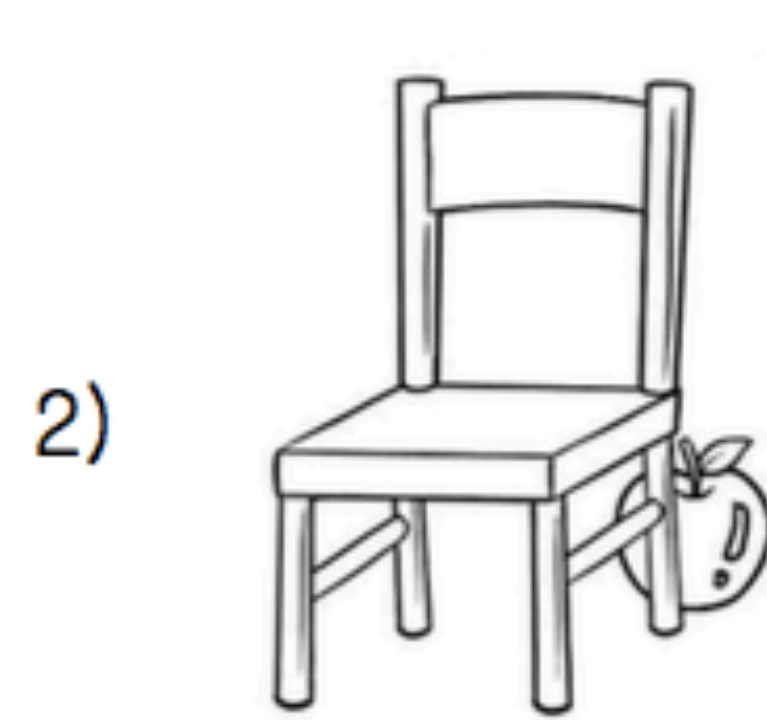

사과가 어디에 있어요?

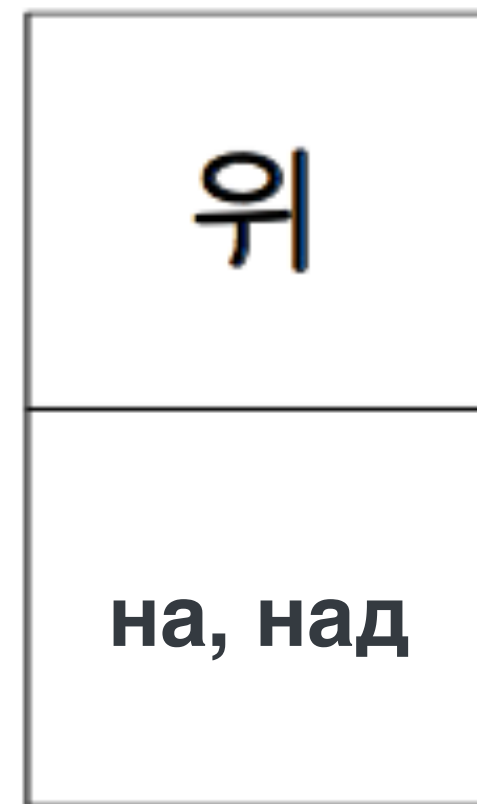
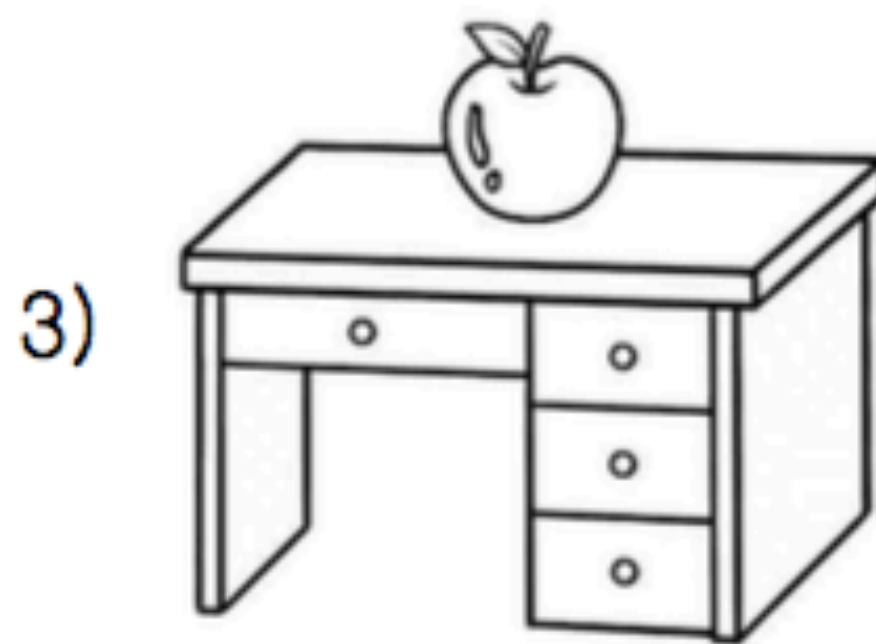

# 어휘 Лексика

## 위치 местоположение

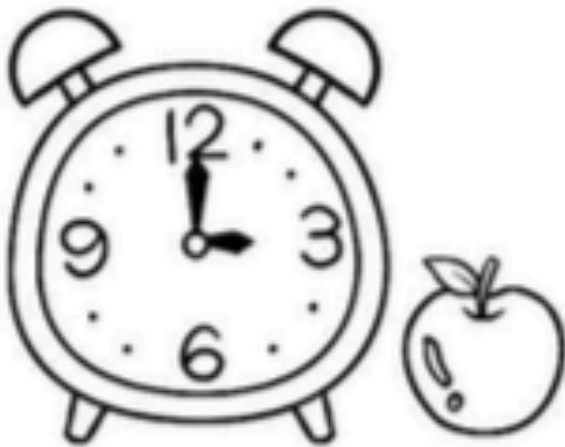
5)  **사과**

중
до

**사과가 어디에 있어요?**

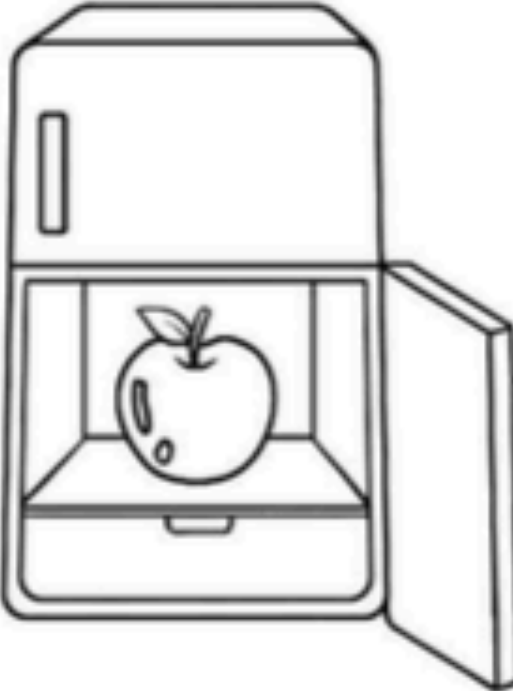
6) 

안
В, вътре

**냉장고**

**хладилник**

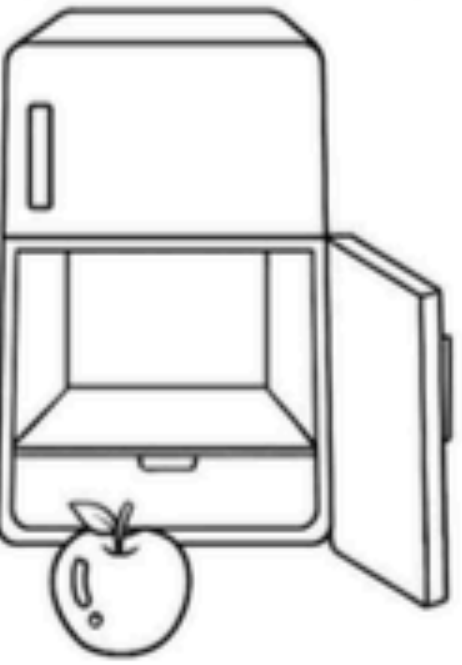
7) 

밖
(на) вън

# 어휘 Лексика

## 위치 местоположение

사과가 어디에 있어요?

8) 왼쪽 - вляво



9) 오른쪽 - вдысно



10) 사이 - между

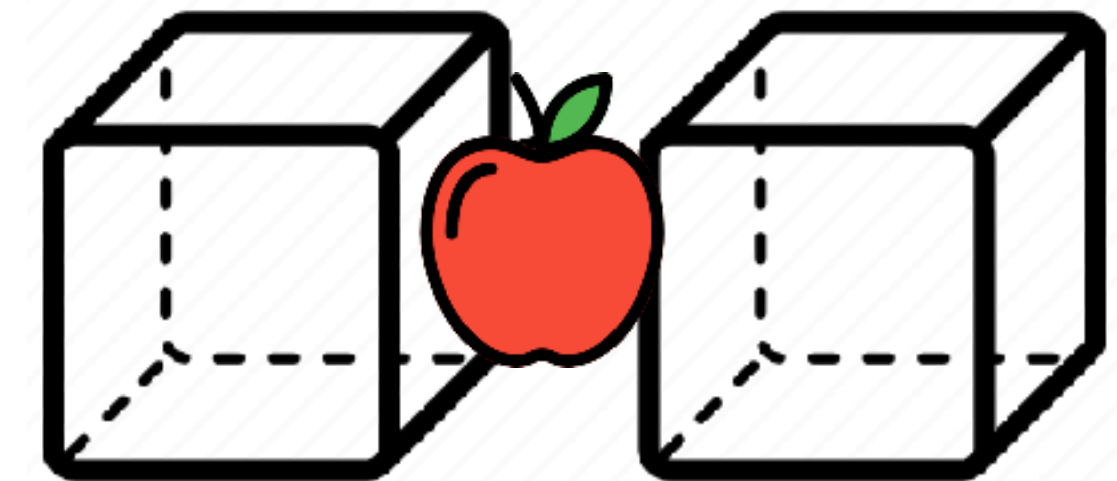

11) 가운데 - по средата

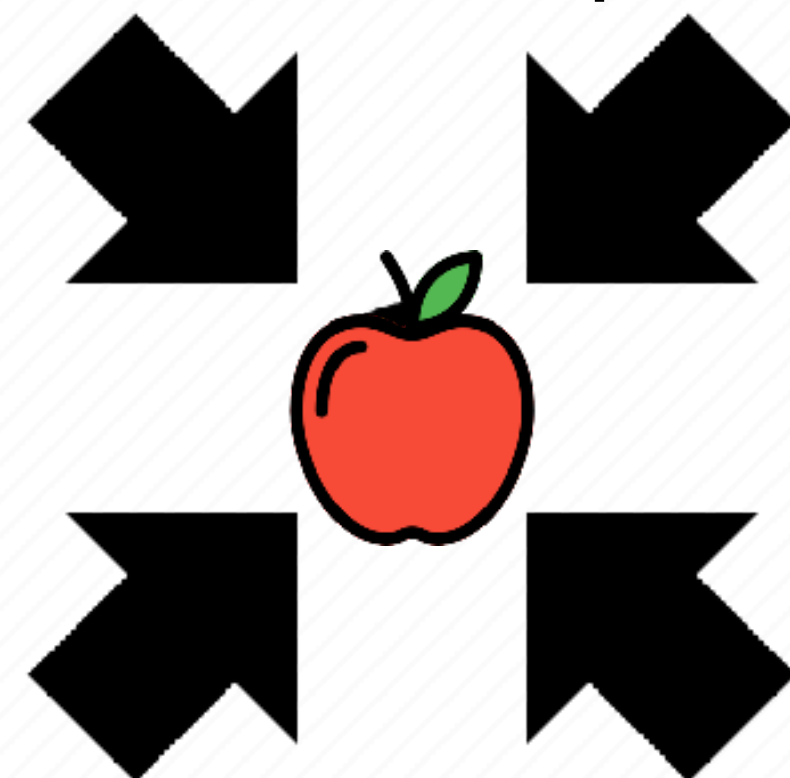

여러분 뒤에 누가 있어요?

# 개가 어디에 있어요?



차 \_\_\_에 개가 있어요.

# 고양이가 어디에 있어요?



커튼 \_\_\_에 고양이가 있어요.

# 남자가 어디에 있어요?



남자가 여자 \_\_\_에 있어요.

여자가 남자 \_\_\_에 있어요.

# 여자가 어디에 있어요?



여자가 \_\_\_\_\_에 있어요.



# 🗨️ 묻고 대답하기



- 컴퓨터가 책상\_위\_에 있어요.
- 책이 책상 \_\_\_에 \_\_\_\_\_.
- 컵이 책 \_\_\_에 \_\_\_\_\_.
- 의자가 책상 \_\_\_에 \_\_\_\_\_.
- 고양이가 책상 밑에 \_\_\_\_\_.
- 미아 씨가 방 안에 \_\_\_\_\_.

# 🗨️ 묻고 대답하기

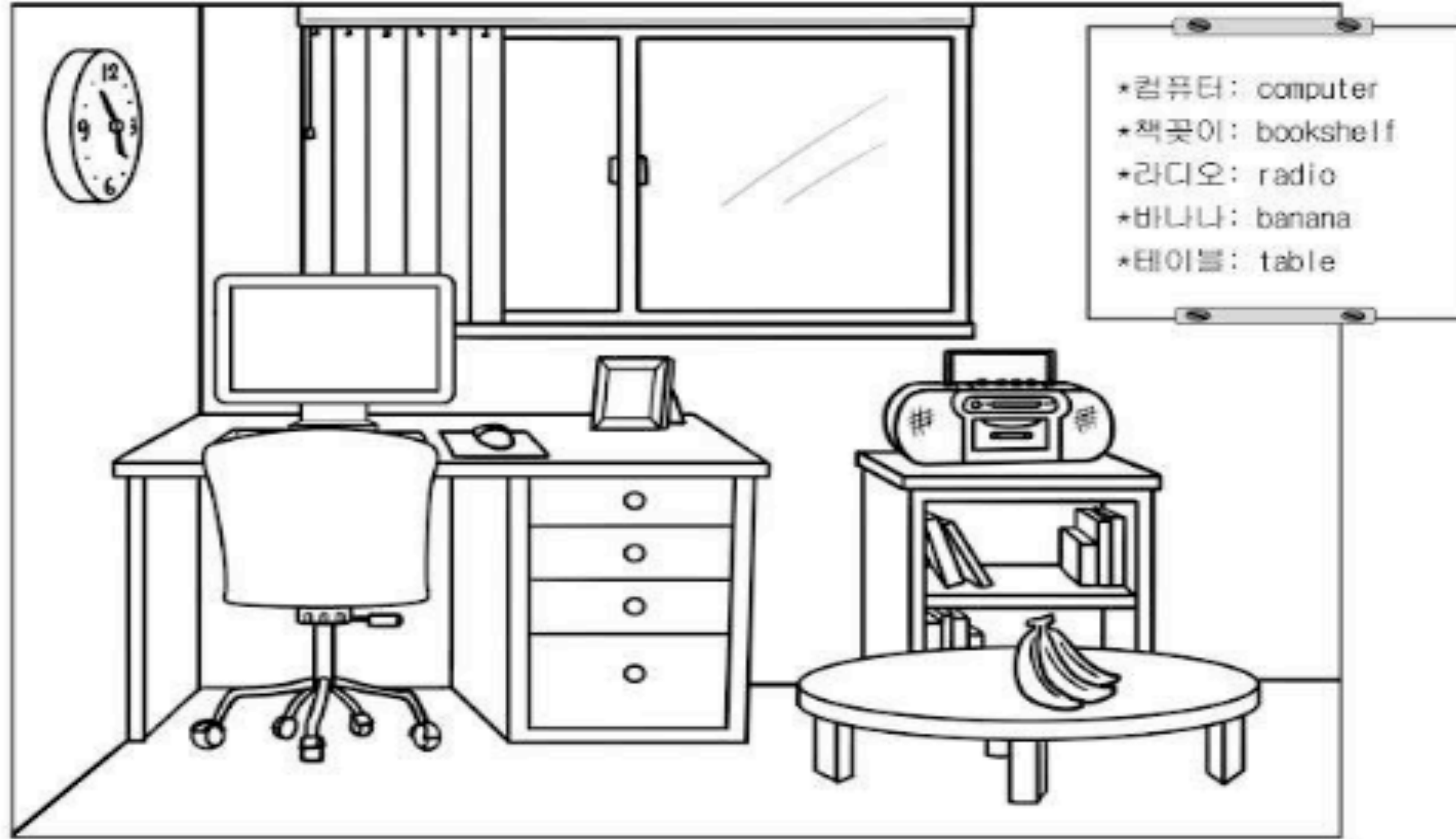

- 1) 방 안에 책상이 있어요. 2) 책상 \_\_\_\_\_에 컴퓨터가 있어요. 3) 책상 \_\_\_\_\_에 의자가 있어요. 4) 책상 \_\_\_\_\_에 책꽂이가 있어요. 5) 책꽂이 \_\_\_\_\_에 라디오가 있어요. 6) 바나나는 테이블 \_\_\_\_\_에 있어요.

1-3과 🤔🤔🤔



가: 뭐 해요?

나: 저는 (            ).

- ① 운동해요 ② 전화해요 ③ 일해요 ④ 자요



가: 오늘 어디에 가요?

나: 오늘 (            )에 가요.

- ① 공원 ② 식당 ③ 회사 ④ 학교



가: 직업이 뭐예요?

나: 저는 (            )이에요.

- ① 선생님 ② 공무원 ③ 학생 ④ 경찰



가: 사과가 어디에 있어요?

나: 사과가 책상 (            )에 있어요.

- ① 아래 ② 옆 ③ 앞 ④ 뒤

<보기>

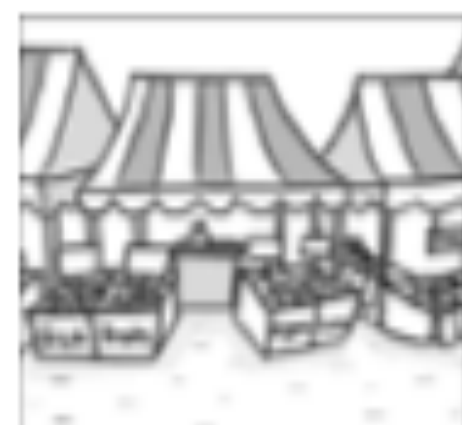

가: 어디에 가요?

나: (            )에 가요.

- ① 학교 ② 회사 ③ 시장 ④ 집



# 1-3과



<보기>

저는 오늘 (        )에 가요.

① 한국 사람      ② 회사원              ③ 시장              ④ 의사

※ (11~12) 밑줄 친 것이 틀린 것을 고르십시오. Choose the sentence with the incorrect particle.

5. 폴 씨는 (        )이에요.  
 ① 학생              ② 공원              ③ 식당              ④ 책상
6. 마크 씨는 지금 (        )해요.  
 ① 공부              ② 시장              ③ 학교              ④ 경찰
7. 가방이 의자 (        )에 있어요.  
 ① 어디              ② 전화              ③ 집                  ④ 위
8. 저(        ) 한국 사람이에요.  
 ① 는                  ② 은                  ③ 에                  ④ 이
9. 오늘 (        ) 해요?  
 ① 어디              ② 가방              ③ 뭐                  ④ 앞
10. 책상(        ) 교실에 있어요.  
 ① 이                  ② 가                  ③ 에                  ④ 는

11. ① 펜이 가방 안에 없어요.  
 ② 책상에 가방이 있어요.  
 ③ 제니 씨은 집에 가요.
12. ① 침대 위에 가방이 있어요.  
 ② 민수 씨에 회사원이에요.  
 ③ 마크 씨는 식당에 가요.



# 1-3과 🤔🤔 형성평가 formative evaluation

<보기>

가: 한국 사람이에요?

나: \_\_\_\_\_.

- ① 네, 한국 사람이에요                      ② 아니요, 회사원이에요
- ③ 네, 미국 사람이에요                      ④ 아니요, 학생이에요

※ (18~20) 다음을 읽고 물음에 답하십시오. Read the passage and answer the questions.

교실에 로라 씨, 민수 씨, 타오 씨가 있어요. 로라 씨는 미국 사람이에요. 민수 씨는 한국 사람이에요. 타오 씨는 중국 사람이에요. 로라 씨는 민수 씨 앞에 있어요. 타오 씨는 민수 씨 옆에 있어요. 로라 씨는 공부해요. 민수 씨는 자요. 타오 씨는 이야기해요.

13. 가: 지금 운동해요?

나: \_\_\_\_\_.

- ① 네, 운동해요                                      ② 아니요, 경찰이에요
- ③ 네, 자요    ④ 아니요, 운동해요

18. 교실에 누가 있어요?

\_\_\_\_\_

14. 가: \_\_\_\_\_?

나: 오늘 공원에 가요.

- ① 오늘 어디에 가요                              ② 공원이 있어요
- ③ 이름이 뭐예요                                      ④ 집에 가요

19. 타오 씨는 어디에 있어요?

- ① 로라 씨 앞      ② 로라 씨 옆      ③ 민수 씨 뒤      ④ 민수 씨 옆

15. 가: 책이 교실에 있어요?

나: \_\_\_\_\_.

- ① 네, 책이 교실에 없어요                      ② 아니요, 책이 교실에 있어요
- ③ 네, 책이 교실에 있어요                      ④ 아니요, 교실이 책에 있어요

20. 이 글의 내용과 다른 것을 고르십시오. Choose the **incorrect** statement according to the passage above.

- ① 민수 씨는 로라 씨 뒤에 있어요.
- ② 로라 씨는 한국 사람이에요.
- ③ 타오 씨는 이야기해요.

감사합니다-